

C-Twist® - Zelfsluitend hydraulisch taatsscharnier voor elegante toepassingen



C-Twist zelfsluitende vlakke vloerverer voor hardglazen, houten, metalen en aluminium deuren.

Door het design en het compacte formaat is de C-twist uitermate geschikt voor minimalistische toepassingen met unieke eigenschappen. In tegenstelling tot de traditionele vloerveren is het niet meer nodig om een uitsparing in de vloer te maken. Hierdoor is de C-twist ideaal om toegepast te worden in zowel nieuwbouw als renovatie. De vloerplaat kan eenvoudig op de afgewerkte vloer gemonteerd worden. Door montage op de vloer is het ook nog eens vloerverwarming vriendelijk.

De deuren kunnen worden geopend in beide draairichtingen tot 150 graden en sluiten, instelbaar, weer naar de 0 stand.

De C-twist is tevens geschikt voor 30 minuten brandwerende deuren indien toegepast met brandwerende plaatjes. De C-twist is tevens leverbaar met een 90 graden stop.

De C-twist is getest volgens de Europese norm voor vloerveren DIN EN 1154 op 500.000 cycli.

C-Twist Inbouw



TOEPASSINGEN

- > Binnendeuren
- > Pendeldeuren enkel of dubbel
- > Houten deuren
- > Aluminium deuren

TECHNISCHE GEGEVENS

- > Getest conform DIN EN 1154 op 500.000 cycli
- > Sluitkracht 3
- > Instelbaar +/- 3 mm
- > Instelbare sluitsnelheid

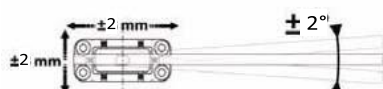
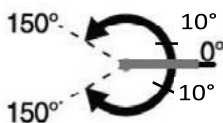

VOORDELEN

- > Onzichtbaar
- > Geschikt voor kamerhoge deuren
- > Lichte bediening
- > Geen bewerking in de vloer
- > Geschikt voor vloerverwarming

Hydraulische taatsscharnieren

TYPES

> Zonder stop

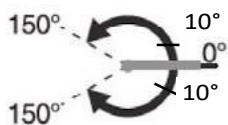

> Met stop 90°

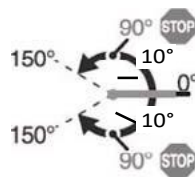

AFWERKING

- > RVS mat geborsteld
- > Zwart RAL 9005 structuur

GEbruikSEIGENSCHAPPEN

> Geschikt voor deuren:

Max. deur gewicht	Max. Deur breedte	Glas dikte	Omgevings-temperatuur
100 kg	950 mm	40 mm	10°C to 50°C

AFMETINGEN

> Maten:

	Lengte	Breedte	Hoogte
Deurveer	181 mm	32 mm	56 mm
Schoen	110 mm	48 mm	9 mm

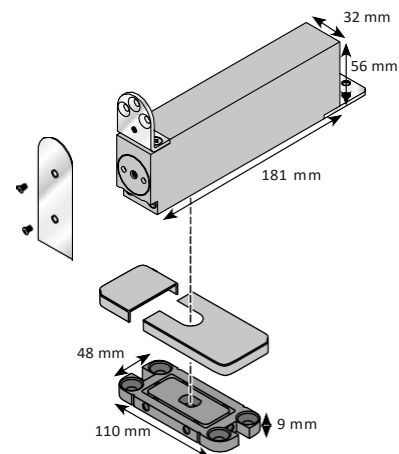

> Artikelnummers

CT40-0200-001 C-Twist inbouw speun stop 90°

Installatiehandleiding inbegrepen

ACCESSOIRES

Artikelnummers

> Verstelbare speun incl. kozijndeel

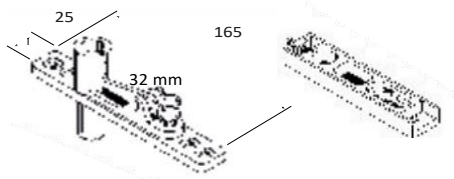

CT40-0200-005

> Vloerplaat

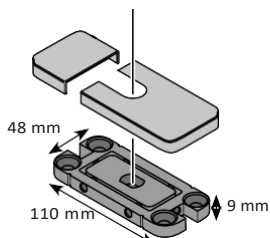

RVS - CT 40-0200-016

> Vaste speun incl. kozijndeel



CT40-0200-002



DIN18273

Hydraulische taatsscharnieren

C-Twist Glasdeur



TOEPASSINGEN

- > Binnendeuren
- > Hardglazen deuren
- > Pendeldeuren, enkel en dubbel

TECHNISCHE GEGEVENS

- > Getest conform DIN EN 1154 op 500.000 cycli
- > Sluitkracht 3
- > Instelbaar +/- 2 mm
- > 2 snelheidsinstellingen

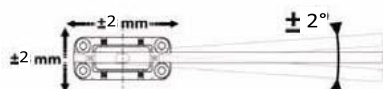
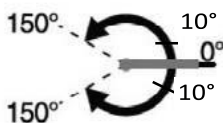

VOORDELEN

- > Onzichtbaar
- > Geschikt voor kamerhoge deuren
- > Lichte bediening
- > Geen sparring in de vloer
- > Geschikt voor vloerverwarming

Hydraulische taatsscharnieren

